

SPIDER VENT®

dwuśrednicowy system
wentylacji stropowej

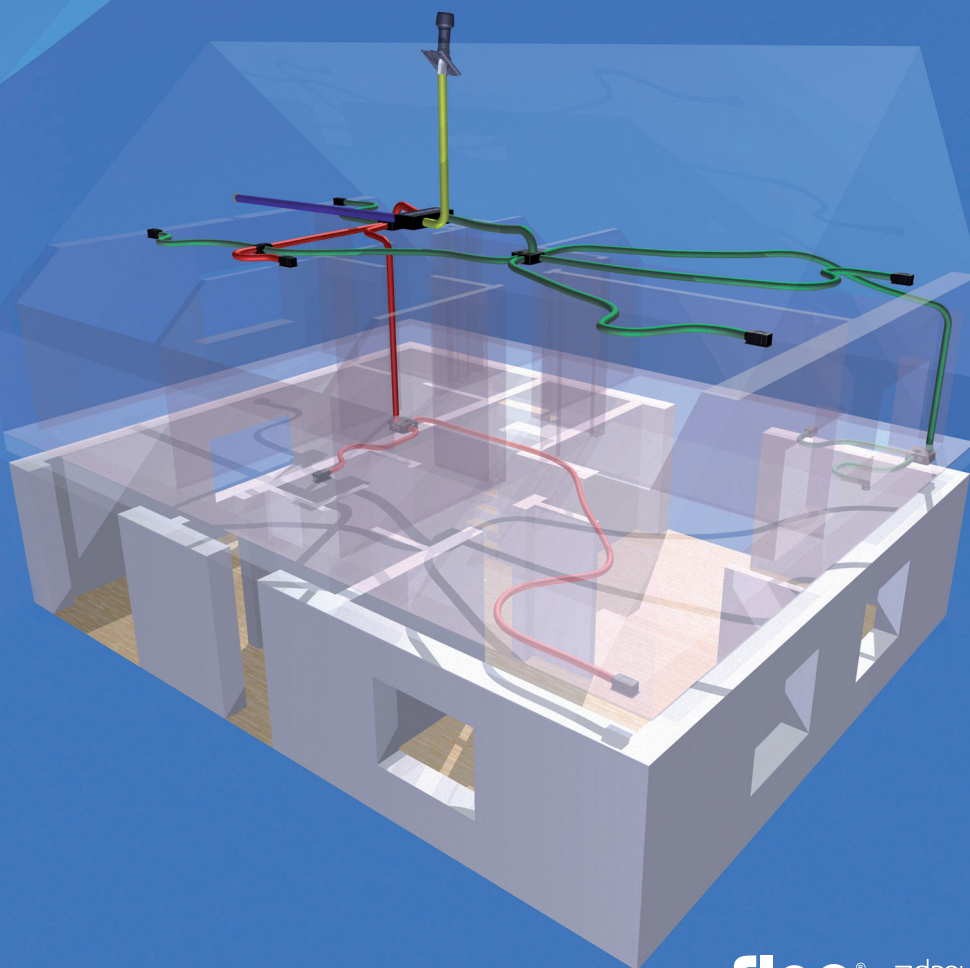

Zdrowa wentylacja SPIDERvent®

To innowacyjne rozwiązanie technologiczne wykonania układu rozprowadzającego powietrze w systemach wentylacji z rekuperacją ciepła na etapie wylewania stropów w nowopowstających budynkach wielorodzinnych i domach jednorodzinnych. Odporne na zgniecenie komponenty z tworzyw sztucznych pozwalają na montaż systemu tj. ułożenie giętkich kanałów i skrzynek wentylacyjnych przez ekipę wykonującą strop lub zewnętrzną firmę instalacyjną.

ZALETY SPIDERvent®

3-krotna oszczędność

CZAS - montaż systemu w parterowym domu jednorodzinnym: 4-6 godzin zamiast dwóch dni

ENERGIA - 100% szczelność systemu zapewnia maksymalny odzysk ciepła

PRZESTRZEŃ - ukryte w stropie i ścianach kanały wentylacyjne nie zajmują przestrzeni użytkowej!

Szeroka gama elementów systemu

SPIDERvent® to bardzo szeroka gama modułów i akcesoriów pozwalająca na wykorzystanie systemu nawet w rozbudowanych instalacjach wentylacyjnych. Każda skrzynka rozdzielcza i kolektor fabrycznie przystosowane są do łatwej adaptacji poprzez usuwanie elementów zaślepek i redukcji. Jednym ruchem osadza się kanał wentylacyjny w otworze skrzynki za pomocą złącza zatrzaskowego typu „klik” i opcjonalnie montuje w nim reduktor przepływu. W trakcie wylewania stropu można w łatwy sposób zmodyfikować układ kanałów lub rozbudować połączenia (należy konsultować istotne modyfikacje z projektantem stropu).

SPIDERvent® pozwala na jednoczesne wykorzystanie kanałów wentylacyjnych o średnicach $D=75\text{mm}$ lub $D=90\text{mm}$.

Skrzynki wentylacyjne i kolektory precyzyjnie umieszcza się w konstrukcji stropu, stosownie do projektu, zarówno w zakładzie prefabrykacji (stropy typu filigran) jak i na placu budowy - przed wylaniem stropu właściwego (filigran lub monolit).

Lekka, wytrzymała konstrukcja odporna na korozję

Elementy systemu SPIDERvent® są wyprodukowane z trwałych i wytrzymałych tworzyw sztucznych, dodatkowo wzmocnionych włóknem szklanym, dzięki czemu instalacja wentylacyjna jest szczelna i bardzo trwała. Istotny jest również fakt, że wszystkie części są bardzo lekkie i całkowicie odporne na korozję.

Tłumienie akustyczne i łatwość czyszczenia

Dzięki zastosowaniu tworzyw sztucznych SPIDERvent® zapewnia komfort akustyczny znacznie większy niż powszechnie dostępne na rynku elementy metalowe. Czyszczenie systemu można przeprowadzić samodzielnie. Wystarczy zdjąć maskownicę wlotów/wylotów i z łatwością wyczyścić zabrudzone elementy.



źródło: www.lipinscy.pl



źródło: www.maon.com.pl

ZASTOSOWANIE SPIDERvent®

Mieszkania i apartamenty
Domy jednorodzinne
Szkoły i przedszkola
Hotele



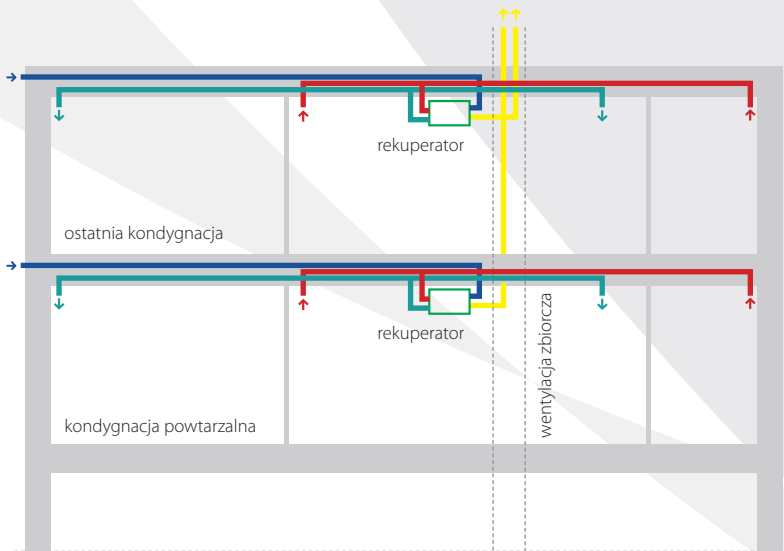

Budynek wielorodzinny

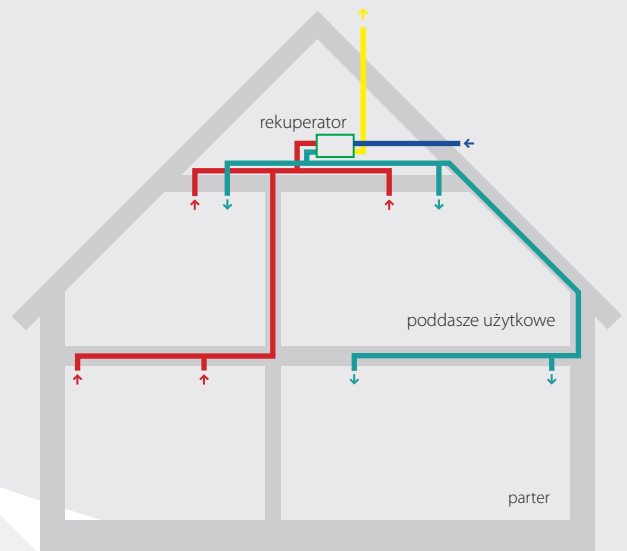

Dom jednorodzinny

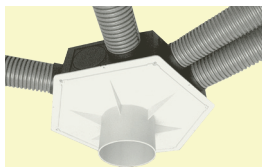

KOLEKTOR M12/160D SPIDERvent®

z wyjściem 160mm

ST SKRS / pokrywa czarna
ST SKRS-B / pokrywa biała

Możliwość podłączenia przewodów wentylacyjnych nawet do 12 otworów o średnicy: Ø75mm lub Ø90mm.

Sześć otworów jest fabrycznie otwartych, a pozostałe można dowolnie konfigurować według potrzeb.

Nie używane otwory można w każdej chwili zablokować zaślepką ST ZAS.

Zestaw składa się z elementów:

- zdejmowana pokrywa (używana również jako otwór rewizyjny)
- skrzynka rozdzielcza SPIDERvent®

Wymiary

- długość przekątnej / wysokość: 495 x 126 mm
- obudowa: długość przekątnej 515 mm

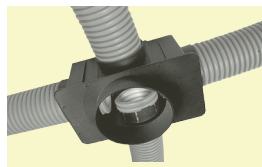

KOLEKTOR SLIM M4/125D SPIDERvent®

ST SKRS-SLIM / 4 wyjścia Ø75/90mm; wyjście: Ø125mm

SPIDERvent® Slim ma możliwość przyłączenia przewodów ze wszystkich czterech stron. Dodatkowo wprowadzono otwór wlotowy 125mm w dolnej części skrzynki, co pozwala podłączyć urządzenia do odzysku ciepła.

Zestaw składa się z elementów:

- zdejmowana pokrywa (używana również jako otwór rewizyjny)
- skrzynka rozdzielcza SPIDERvent®

Wymiary

Długość / szerokość / wysokość:
230 x 120 x 123 mm

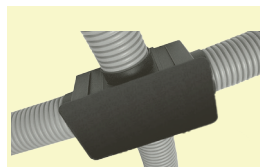

SKRZYŃKA PRZEŁOTOWA M4 SPIDERvent®

ST SKRPS

Pomimo najbardziej skrupulatnego planowania i projektowania, nie zawsze jest możliwe umieszczenie kanałów wentylacyjnych na tym samym poziomie i obok siebie. Prostem i ekonomicznym rozwiązaniem tego problemu jest skrzynka przełotowa.

Wymiary:

- wewnętrzne - długość / szerokość / wysokość: 230 x 120 x 118 mm
- zewnętrzne - długość / szerokość / wysokość: 260 x 150 x 122 mm



KOLEKTOR M8/100D/160D SPIDERvent®

z wyjściem dolnym 100mm i 160mm

ST KOLS-1D

Kolektor posiada maksymalnie osiem przyłączy bocznych i wyjścia dolne 100mm i 160mm. Dodatkowa możliwość czterech wyjść w górnej części produktu.

Wymiary:
długość / szerokość / wysokość:
330 x 270 x 135 mm

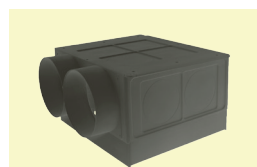

KOLEKTOR F6/2X125B/160D SPIDERVENT®

z ramą dystansową (filigran), bocznymi króćcami przyłączeniowymi 2x125mm i wyjściem dolnym 160mm

ST KOLF-1B

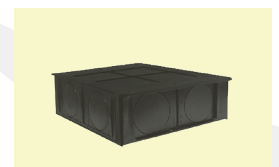

KOLEKTOR SLIM M8/160D SPIDERvent®

z wyjściem dolnym 160mm

ST KOLS-1D-SLIM

Kolektor posiada maksymalnie osiem przyłączy bocznych. Dodatkowa możliwość czterech wyjść w górnej części produktu.

Wymiary:
długość / szerokość / wysokość:
330 x 270 x 96 mm

Kolektor z sześcioma systemowymi przyłączami bocznymi i dwoma dodatkowymi króćcami 125 mm, dla podłączenia kanałów tradycyjnych.

Wymiary:
długość / szerokość / wysokość:
330 x 320 x 185 mm

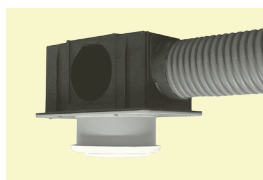
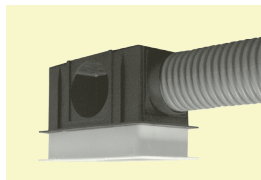
SKRZYŃKA WENTYLACYJNA
SLIM F4/125 SPIDERvent®z wyjściem zewnętrznym 125mm
(filigran)ST KOLSF-SLIM-125
ST KOLSF-SLIM-100 / opcjaKOLEKTOR F12/160D
SPIDERvent®z ramą dystansową (filigran) z
wyjściem 160mmST SKRF-50 / POKRYWA CZARNA
ST SKRF-50B / POKRYWA BIAŁASKRZYŃKA WENTYLACYJNA
F4 SPIDERvent®

z ramą dystansową (filigran)

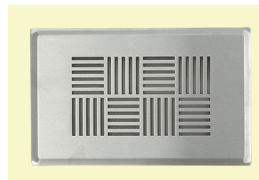
ST KOLF
ST KOLF-SLIMKRATKA WENTYLACYJNA
SPIDERvent® DEKOR

metalowa, nierdzewna

ST KWD-MN

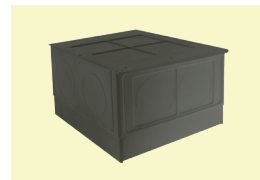
KOLEKTOR F8/160D
SPIDERvent®z ramą dystansową (filigran) i
wyjściem dolnym 160mm

ST KOLF-1D

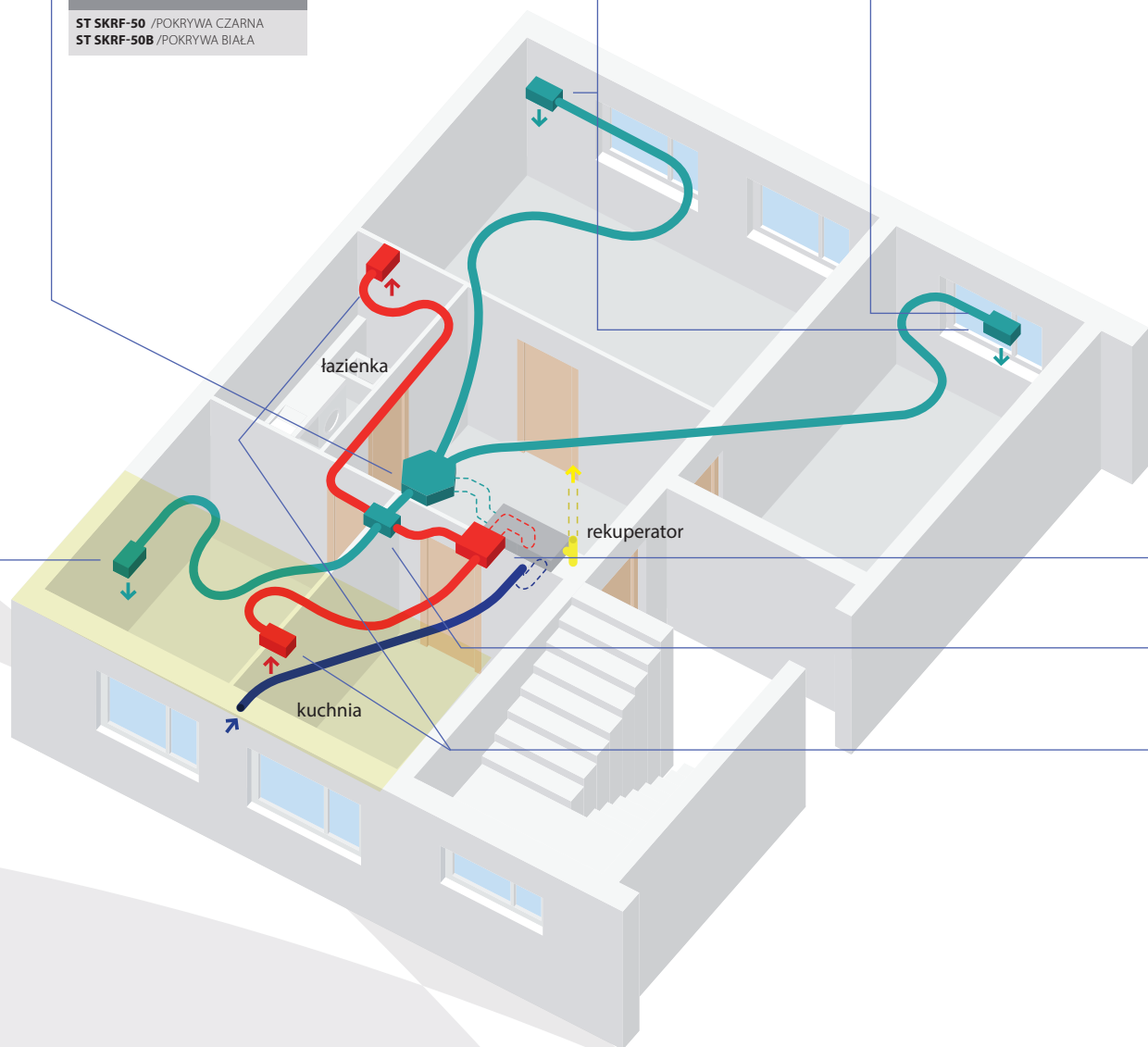

Mieszkanie w budynku wielorodzinnym, wyposażone w system wentylacji z odzyskiem ciepła z własnym rekuperatorem to już nie problem.

Lokalna czerpnia powietrza osadzona w ścianie zewnętrznej połączona jest z rekuperatorem kanałem o średnicy 90 mm (zalecane są dwa kanały). Rekuperator dostarcza świeże, podgrzane powietrze do pokoi i usuwa zużyte poprzez wywiewniki stabilnego przepływu STABILVENT Alize umieszczone w suficie łazienki i kuchni. Wyrzut zużytego powietrza (kolor żółty na schemacie) następuje do zbiorczego pionu wentylacyjnego, którym usuwane jest ono ponad dach budynku. Centralny, "inteligentny" wentylator dachowy umieszczony na wylocie pionu, czuwa nad utrzymaniem właściwego poziomu ciśnienia w pionie wentylacyjnym i zapewnia, że powietrze usuwane przez rekuperator w danym lokalu mieszkalnym zostanie w całości wyprowadzone ponad budynek, bez ryzyka nadmuchu do innych mieszkań danego pionu.

Każda skrzynka wentylacyjna wykonana jest także w wersji dla stropu typu filigran i zamontowana może być, w oparciu o dokumentację projektową, w zakładzie prefabrykacji (zalewana w części żelbetowej płyty stropowej) jak i na placu budowy.

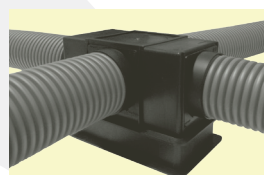

**SKRZYŃKA PRZELOTOWA
F4 SPIDERvent®**

z ramą dystansową (filigran)

ST SKRPF

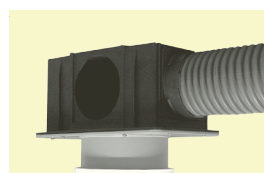

**SKRZYŃKA WENTYLACYJNA
F4/100 SPIDERvent®**

z wyjściem zewnętrznym 100mm
(filigran)

ST KOLSF-100

ST KOLSF-125



**WYWIEWNIK STABILNEGO
PRZEPŁYWU STABILVENT
ALIZE (SPIDERvent®)**

ścienneo-sufitowy

STABILVENT ALIZE

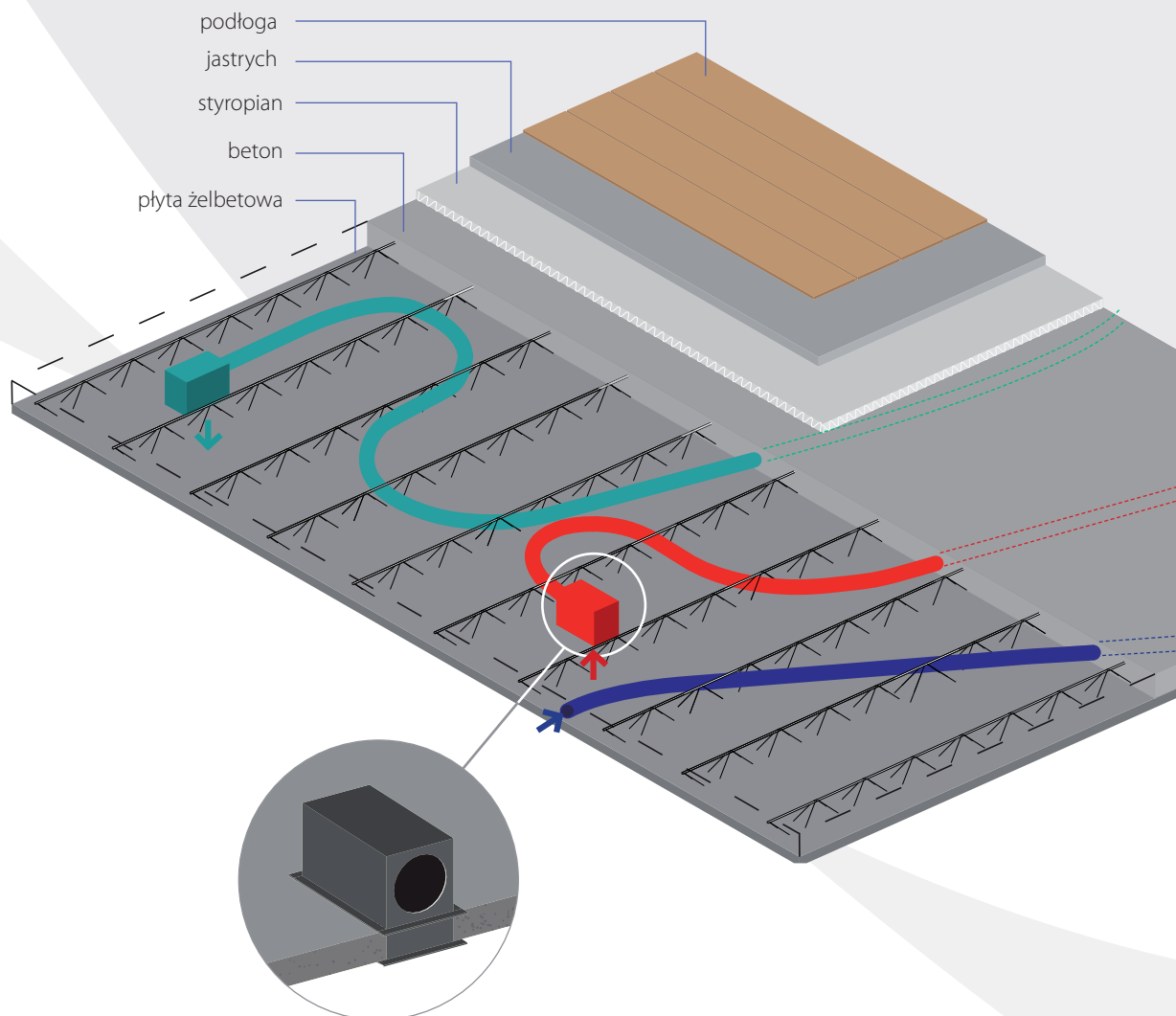

Prowadzenie kanałów w stropie typu filigran pozwala na dostosowanie ich przebiegu do wymagań konstrukcyjnych oraz funkcjonalnych lokalu mieszkalnego. Wykonanie elementu typu "S", na odcinku przed skrzynką, sprzyja utrzymaniu nośności stropu jak i obniża poziom głośności systemu wentylacyjnego.

Każda skrzynka systemu posiada kołnierze bazujące, służące prawidłowemu pozycjonowaniu i zespoleniu jej z płytą żelbetową stropu. W przypadku zintegrowania jej z żelbetową płytą stropu na etapie prefabrykacji otrzymujemy idealne zespolenie. Wysoka odporność uderowa skrzynek, kolektorów i rozdzielaczy SPIDERvent® zabezpiecza przed uszkodzeniem ich w trakcie prefabrykacji jak i transportu płyty stropowej na plac budowy, a także chroni je przed uszkodzeniem na etapie montażu stropu.

Wszystkie elementy posiadają dekielki lub zatyczki zabezpieczające przed przedostaniem się masy betonowej lub innych zanieczyszczeń powstających w całym procesie budowlanym do ich wnętrza. Usuwane są one dopiero przed oddaniem mieszkania do użytku, a w ich miejsce wprowadzane kratki wentylacyjne, anemostaty, wywiewniki stabilnego przepływu oraz podłączany jest rekuperator.

strop monolityczny

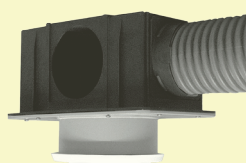

SKRZYŃKA WENTYLACYJNA F4/125 SPIDERvent®

z wyjściem zewnętrznym 125mm (filigran)

ST KOLS-F-125



ŁĄCZNIK KANAŁOWY SPIDERvent®

sufitowy, Ø125, 275mm samouszczelniający

AN 0029



WYWIEWNIK STABILNEGO PRZEPŁYWU STABILVENT ALIZE (SPIDERvent®)

ścienneo-sufitowy

STABILVENT ALIZE

strop drewniany

strop monolityczny

łazienka

rekuperator

kuchnia

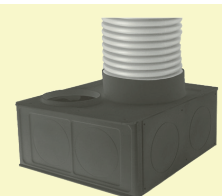

KOLEKTOR M8/100G/160G SPIDERvent®

z wyjściem górnym 100mm i 160mm

ST KOLS-1D

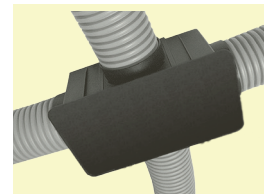

SKRZYŃKA PRZEŁOTOWA M4 SPIDERvent®

ST SKRPS

System SPIDERvent® ma zastosowanie także w tradycyjnej, nawierzchniowej metodzie prowadzenia kanałów. Pamiętać należy, że skrzynki systemu wymagają wówczas dodatkowego obłożenia wełną mineralną, a rury otuliną piankową dla ograniczenia strat ciepła i uniknięcia kondensacji pary wodnej w elementach systemu.

Skrzynki wentylacyjne (nawiewu i wywiewu) przytwierdzone do podłogi strychu połączone są z anemostatami, kratkami i wywiewnikami STABILVENT Alize za pomocą zespołów nawiewno-wywiewnych SPIDERvent®, wyposażonych w kanałowe stabilizatory przepływu powietrza, automatycznie zabezpieczające przed nadmierną wentylacją. Kanały wentylacyjne schodzące ze strychu na parter prowadzone mogą być w konstrukcji połaci dachowych w ścianach. Rozprowadzenie kanałów dla celów wentylacji parteru, z zasady realizowane jest w konstrukcji stropu. Możliwe jest jednak także umieszczenie ich (jak i kratki lub nawiewników ściennieo-sufitowych) w przestrzeni ścian, wykorzystując do tego celu wyjście kolankowe.

Dostęp dla celów czyszczenia do poszczególnych skrzynek jest bardzo wygodny. Czyszczenie kanałów przeprowadza się odcinkami, zawsze pomiędzy sąsiadującymi skrzynkami.

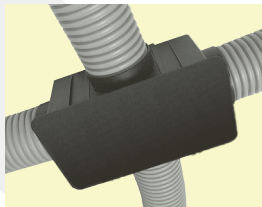

SKRZYŃKA PRZELOTOWA
M4 SPIDERvent®

ST SKRPS

podłoga
jastrych
styropian
beton
deskowanie

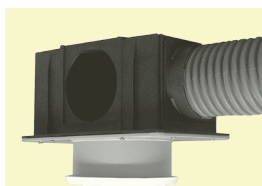
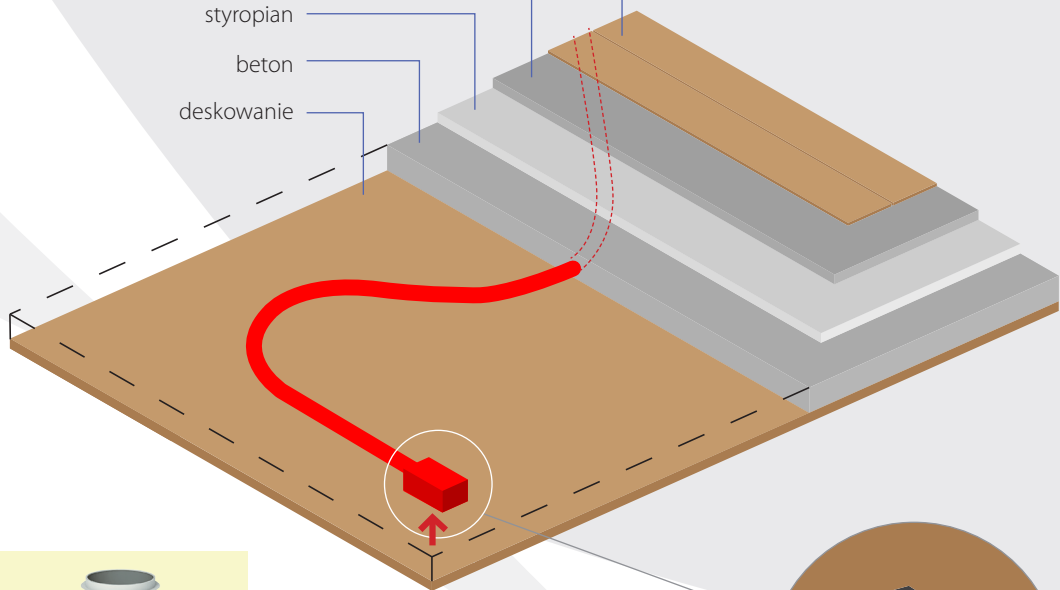

SKRZYŃKA WENTYLACYJNA
F4/125 SPIDERvent®

z wyjściem zewnętrznym 125mm
(filigran)

ST KOLSF-125
ST KOLSF-100

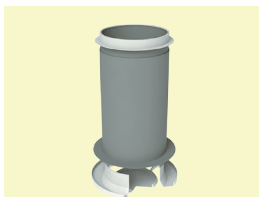

ZESPÓŁ NAWIEWNO
WYWIEWNY
SPIDERvent®

sufitowy, Ø125,
samuszczelniający

AN 0002

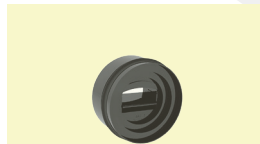

REGULATOR STABILNEGO
PRZEPŁYWU STABILVENT K
SPIDERvent®

kanalowy, Ø125

STABILVENT K

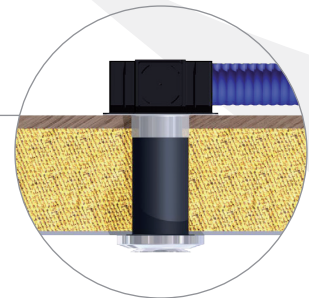
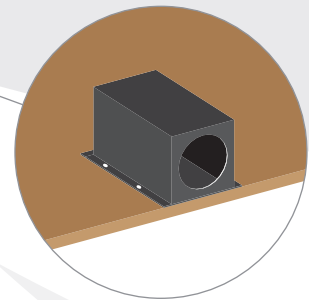

STROP PODDASZA

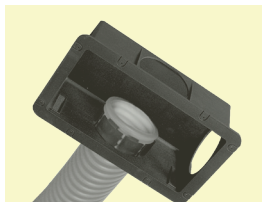

SKRZYŃKA WENTYLACYJNA
M4 SPIDERvent®

ST KOLS

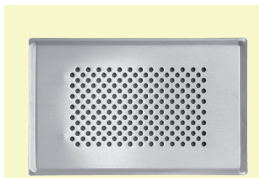

KRATKA WENTYLACYJNA
SPIDERvent®

metalowa-nierdzewna

ST KW-MN



WYJŚCIE KOLANKOWE
SPIDERvent®

na kanał 75/61, wyjście Ø100

ST LACKS-75



REDUKTOR PRZEPŁYWU
SPIDERvent®

do przewodów wentylacyjnych
"90", Ø75mm

ST REDP-90

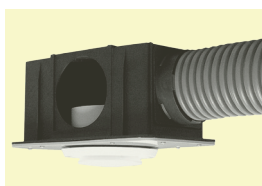

SKRZYŃKA WENTYLACYJNA
SLIM M4/100 SPIDERvent®

z wyjściem wewnętrznym 100mm

ST KOLW-SLIM-100



WYWIEWNIK STABILNEGO
PRZEPŁYWU STABILVENT
ALIZE (SPIDERvent®)

ścienne-sufitowy

STABILVENT ALIZE

Projektując bieg kanałów wentylacyjnych należy zwrócić uwagę na właściwe usytuowanie końcowych skrzynek wentylacyjnych, do których zamontowane zostaną później kratki, anemostaty i wywiewniki STABILVENT Alize. Korzystnym jest ułożenie przed skrzynką kanału w kształcie litery "S", dzięki czemu nie osłabi się nośności stropu i podniesie w sposób znaczący izolacyjność akustyczną danego odcinka kanału wentylacyjnego. Ułożenia karbowanych kanałów wentylacyjnych dokonujemy w trakcie lub po wykonaniu prac zbrojarskich, na podstawie projektu systemu wentylacji.

Ilości powietrza dla poszczególnych kanałów wentylacyjnych regulowane są za pomocą reduktorów przepływu montowanych na ich końcach znajdujących się wewnątrz skrzynek rozdzielczych. Dzięki temu możliwa jest modyfikacja nastaw także na etapie późniejszej eksploatacji systemu.

Przewody wentylacyjne osadzamy w skrzynkach za pomocą systemu zatrzaskowego typu "klik", dodatkowo uszczelniając połączenie po stronie zewnętrznej taśmą instalacyjną. Za pomocą opasek plastikowych lub drutu wiązałkowego mocuje się je do elementów zbrojenia.

Każdy element systemu dedykowany dla stropu monolitycznego jak: skrzynka, kolektor, łącznik kolankowy, posiada specjalny kołnierz montażowy z otworami, przez które za pomocą gwoździ, błyskawicznie mocuje się go do deskowania (dokładnie w miejscu wyznaczonym w projekcie).

Dzięki przybiciu skrzynek do deskowania nie nastąpi przypadkowe ich przemieszczenie podczas prac zbrojarskich i wylewania betonu.

Po zdjęciu szalunku końcówki gwoździ są obcinane, a skrzynki gotowe do podłączenia kratki, anemostatów i wywiewników STABILVENT Alize.

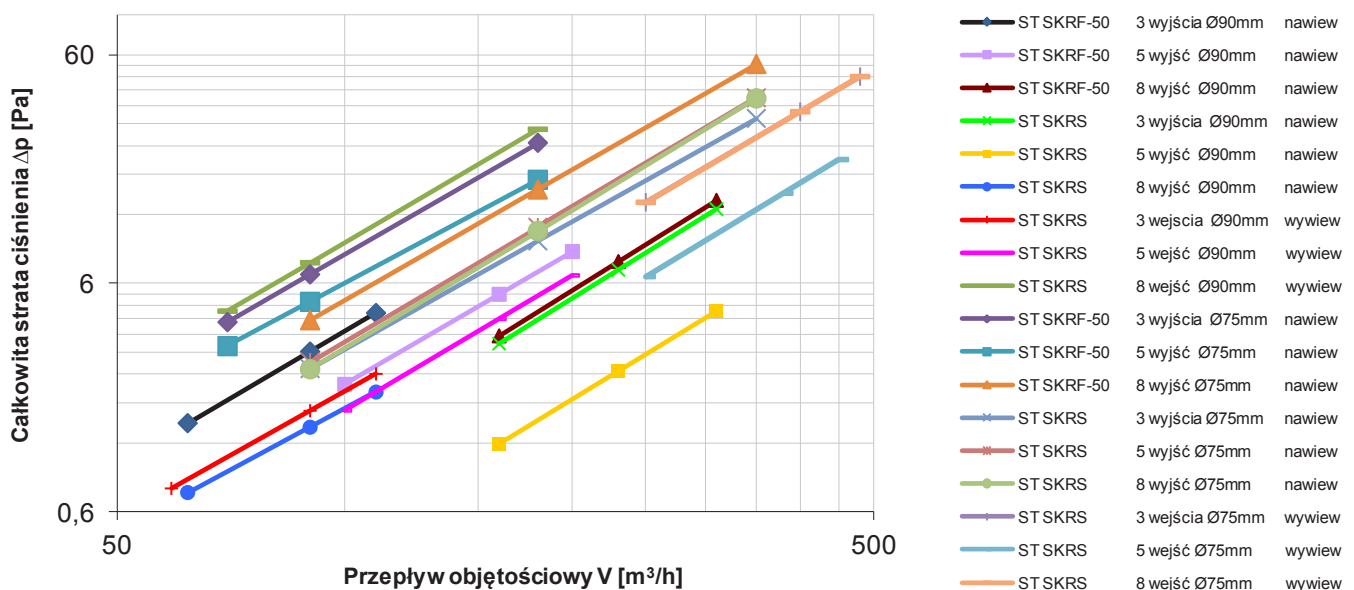
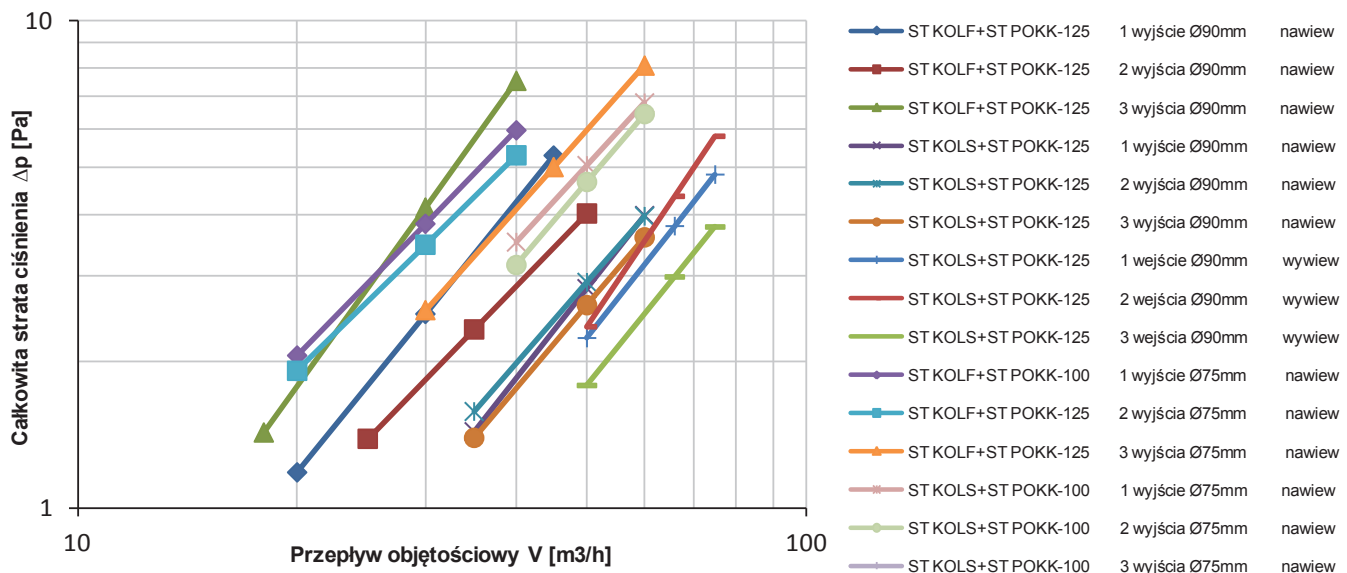
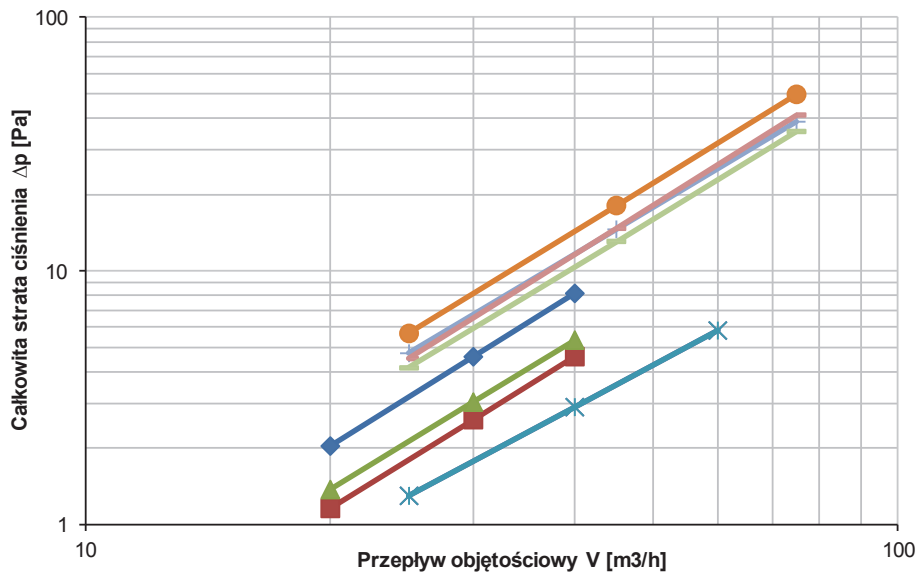

Poziom tłumienia dla kolektora ST SKRS-B / ST SKRS z przyłączem 160mm - dolnym

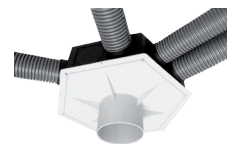
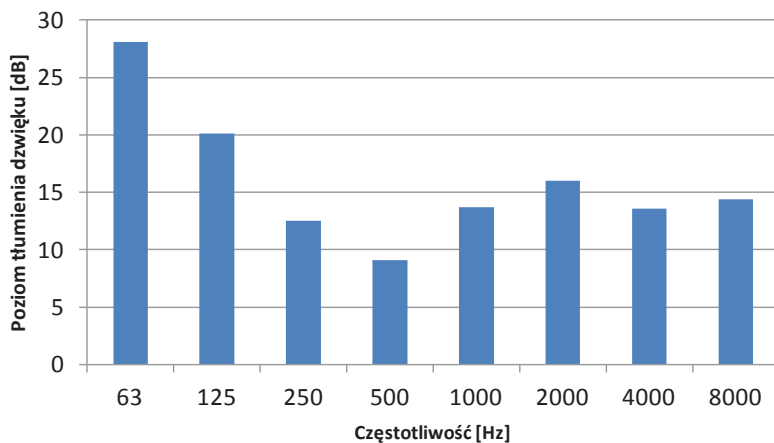

Poziom tłumienia dla skrzynki wentylacyjnej ST KOLS 90mm

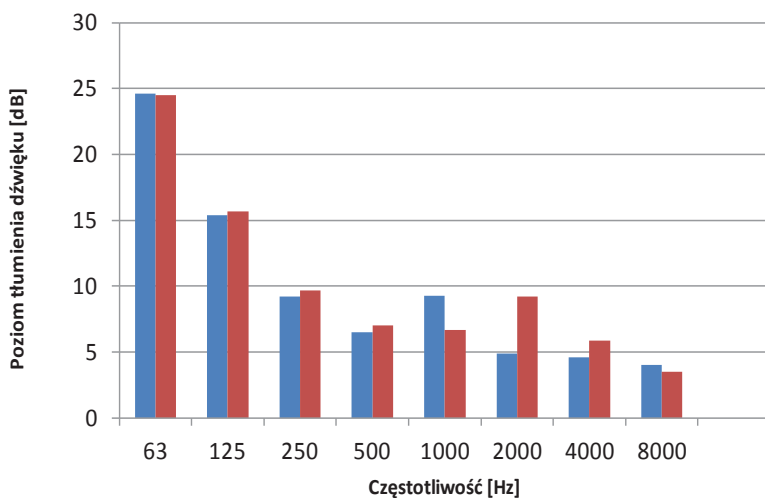

- Kanał podłączony do skrzynki po stronie długiego boku
- Kanał podłączony do skrzynki po stronie krótkiego boku

ST KOLS 90mm

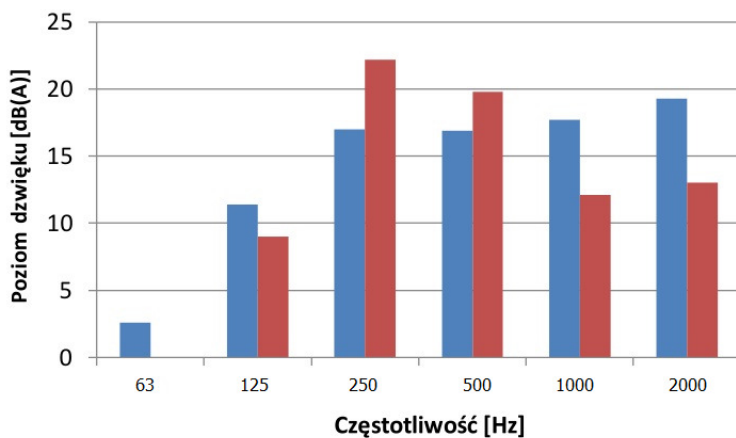

- Przepływ powietrza 41 m³/h
- Przepływ powietrza 57 m³/h

Charakterystyka

Przewód wykonany z polietylenu (PE) bez dodatków. Odporny na zgniatanie i działanie alkoholu, tłuszczu, oleju mineralnego oraz benzyny. Jest bardzo wygodny w instalacji i można go zatopić w wylewanym stropie betonowym systemu SPIDERvent®

Produkt	Średnica wewnętrzna (Ø)	Średnica zewnętrzna (D)	Zwój	Promień gięcia [mm]
Blue 75/61	61 mm	75 mm	50 mb	350
Blue 90/75	75 mm	90 mm	50 mb	400

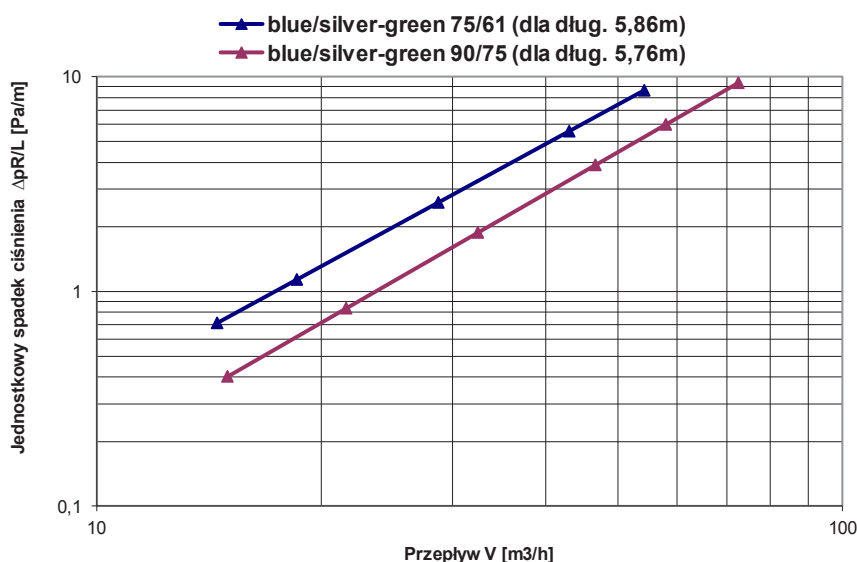
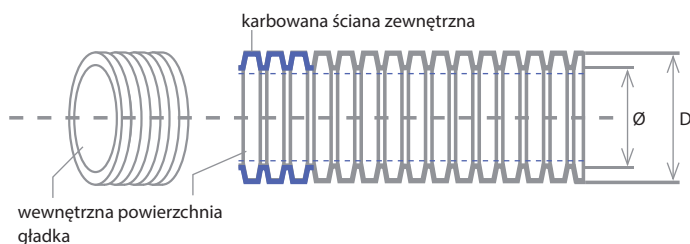

Charakterystyka

Przewód posiada cechy takie same jak typu Blue, dodatkowo posiada po stronie wewnętrznej powłokę z domieszką nanocząsteczek srebra zabezpieczającą przed namnażaniem się mikroorganizmów wewnątrz przewodu. Ze względów zdrowotnych przewód Silver-green zalecany jest do stosowania po stronie nawiewnej systemu wentylacyjnego SPIDERvent®.

Produkt	Średnica wewnętrzna (Ø)	Średnica zewnętrzna (D)	Zwój	Promień gięcia [mm]
Silver-green 75/61	61 mm	75 mm	50 mb	350
Silver-green 90/75	75 mm	90 mm	50 mb	400

blue

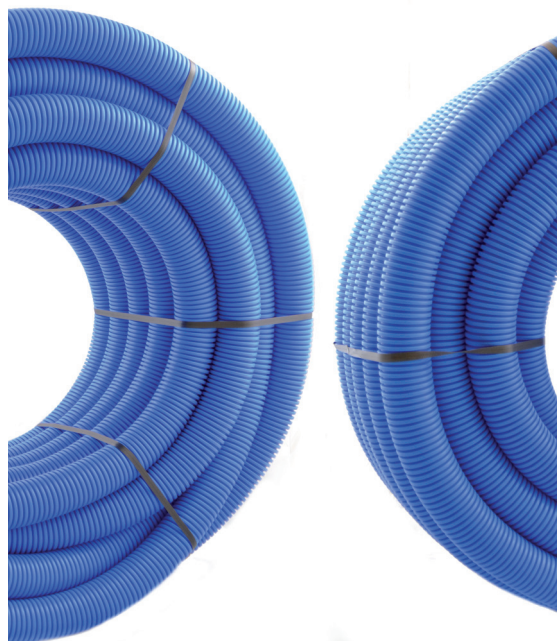

Właściwości fizyczne blue i silver-green

Moduł sprężystości	>1,2 MPa
Siła rozciągania	>28 MPa
Wydłużenie przy zerwaniu	>50 %
Max siła nacisku	450 N
Norma ognioodporności	UL94

silver-green



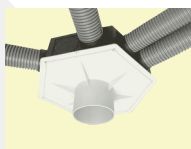

ST SKRS-B / ST SKRS 1

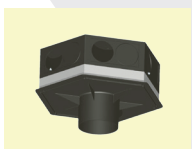

ST SKRF-50 2

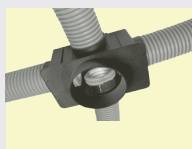

ST-SKRS-SLIM 3

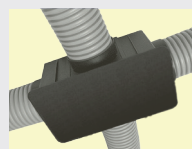

ST SKRPS 4

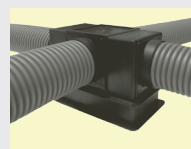

ST-SKRPF 5



ST KOLS-1D 6



ST KOLS-2D 7



ST KOLF-1D 8



ST KOLF-2D 9



ST KOLS-1B 10



ST KOLF-1B 11

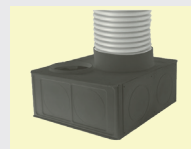

ST KOLS-1G 12



ST KOLF-2B 13



ST KOLF-2BG 14



ST KOLF-3G 15



ST KOLS 16

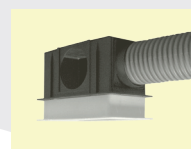

ST KOLF 17

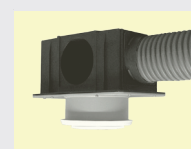

ST KOLSF-100 / 125 18

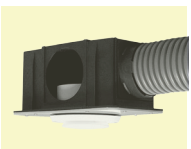

ST KOLW-100 19



ST ZAWNG 20

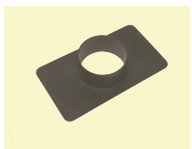

ST POKK-100 / 125 21

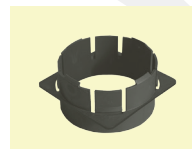

ST ZLA-90 22

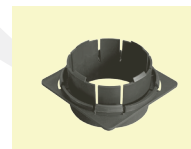

ST ZLA-75 23



ST ZAS 24



ST KOLS-SLIM 25

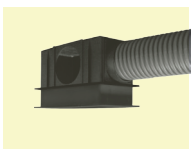

ST KOLF-SLIM 26

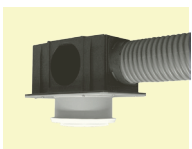

KOLSF-SLIM-100 / 125 27

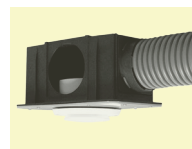

ST KOLW-SLIM-100 28



ST KOLS-1D-SLIM 29



ST KOLS-2D-SLIM 30

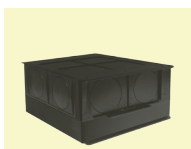

ST KOLF-1D-SLIM 31



ST KOLF-2D-SLIM 32



ST ZLA-75-SLIM 33



ST ZAS-SLIM 34



ST REDP-75 35



ST REDP-90 36



ST ZASU-125 / 100 37



ST KW-PB 38



ST KW-MB 39

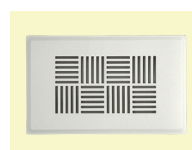

ST KWD-MB 40

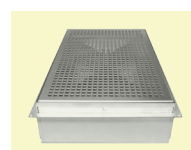

ST WYJP 41



STABILVENT ALIZE 42



ST LACKS-75/90 43



ST LACKS-75 44



ST LACKF-75/90 45

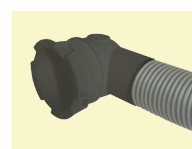

ST LACKF-75 46



AN 0002 47



AN 0029 48

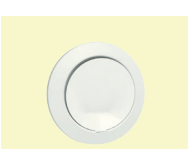

AN 0007 49

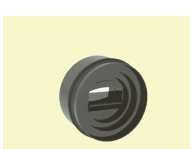

STABILVENT K 50



AN 0010 51

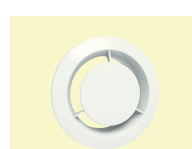

BC 125 52



BLUE 53



SILVER-GREEN 54

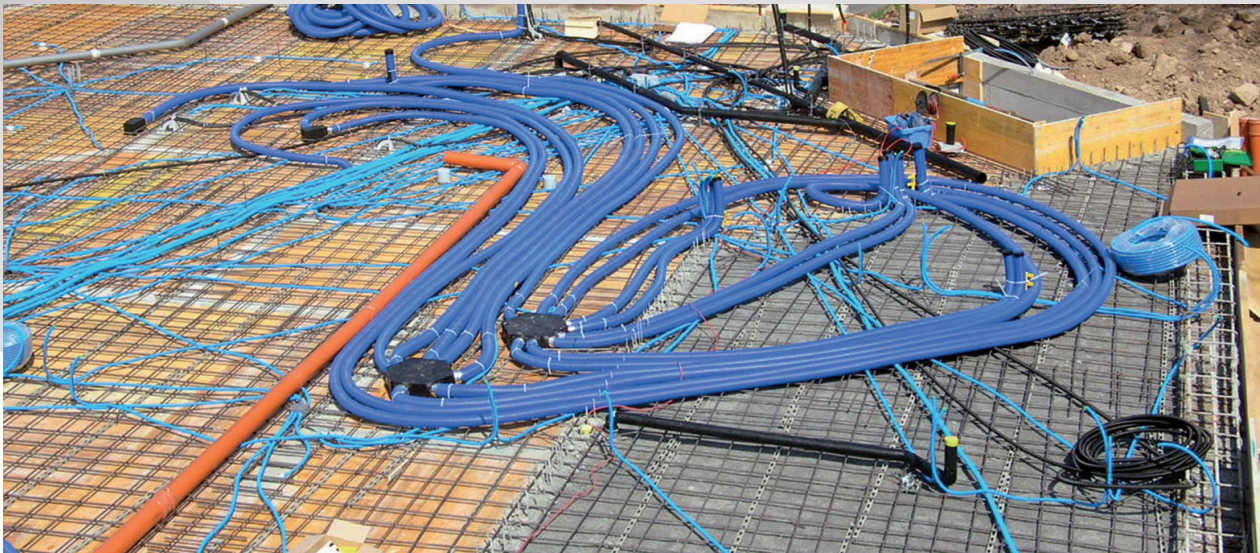

Przystosowanie systemu do dwóch średnic kanałów wentylacyjnych $\text{Ø}75$ mm i $\text{Ø}90$ mm daje szerokie możliwości doboru zarówno wydatku powietrza urządzenia wentylacyjnego, jak i optymalizacji systemu pod kątem zużycia energii, oporów hydraulicznych i redukcji hałasu.

Elementy systemu SPIDERvent® mogą współpracować zarówno z lokalnymi urządzeniami wentylacyjnymi - wentylatorami lub rekuperatorami obsługującymi wydzielone lokale mieszkalne jak i jednostkami centralnymi, podłączonymi do większej liczby lokali.

Elementami transportującymi powietrze są gładkościenne wewnętrznie, dwuwarstwowe, karbowane - giętkie kanały wentylacyjne, o małych średnicach, które zapewniają bardziej laminarny przepływ powietrza, redukując tym samym znacząco opory i szumy systemu.

Skrzynki rozdzielcze o nowatorskiej konstrukcji i pozostałe elementy do dystrybucji powietrza oferują znacznie więcej możliwości dostosowania systemu wentylacji do technologii wykonania stropu niż ma to miejsce w rozwiązaniach tradycyjnych. Posiadają wypustki kotwiące, pozycjonujące je dokładnie w miejscach, w których usytuowane będą zamontowane w nich elementy peryferyjne (wywiewniki, kratki, anemostaty). Konstrukcja skrzynek pozwala na łatwe wprowadzenie przez nie sprzętu służącego do czyszczenia kanałów wentylacyjnych.

Wywiewniki stabilnego przepływu STABILVENT Alize oraz zespoły nawiewno-wywiewne SPIDERvent® w sposób samoczynny kontrolują ilość powietrza dostarczanego i usuwanego.

Powyższe cechy systemu sprawiają, że jest on doskonałym rozwiązaniem technicznym dla oszczędnego gospodarowania przestrzenią budynku, przynoszącym korzyści zarówno inwestorom, projektantom jak i bezpośrednim jego użytkownikom.

Dodatkowe informacje znajdą Państwo na naszej stronie internetowej.

Zapraszamy.

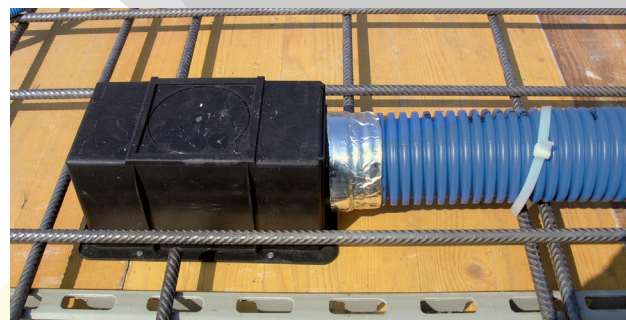

FLOP SYSTEM Sp. z o. o.
ul. Kielczowska 64
51-315 Wrocław

tel. +48 71 325 14 20
tel./fax +48 71 325 15 60
fax +48 71 325 34 00
GSM +48 601 703 585

www.flopsystem.pl
www.spidervent.flopsystem.pl
e-mail: office@flopsystem.pl
skype: officeflop